

## LS 3945-B LED DASY



### Couleur(s)



### Orientation du flux lumineux



DASY



90°

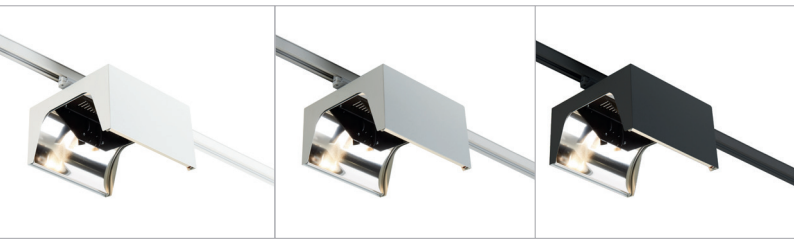

## WALL WASHERS LED

- Luminaire suspendu au rail pour modules LED SPOT, maximum 11 876 lumens
- IRC de 80 ou 90
- Ellipse de MacAdam : 3 SDCM
- Disponible en 3 000 K et 4 000 K
- Durée de vie 50 000 heures (L80B10)
- Efficacité lumineuse du système jusqu'à 142 lm/W
- Adaptateur pour rail 3 allumages
- Corps en acier peint
- Réflecteur primaire en plastique injecté, finition Silver
- Réflecteur secondaire en qualité Miro Silver 8 (M8) ou 20 (M20)
- Système de refroidissement statique
- Poids : approx. 5 kg
- Nombre de module(s): 2
- Convertisseur(s) : Fixe, Convertisseur à gradation DALI (CDIMMDALI)

### Convertisseur(s)



### Normes

Classe I | IP 20 | 650°

### Classe d'efficacité énergétique

A+

### Dimensions

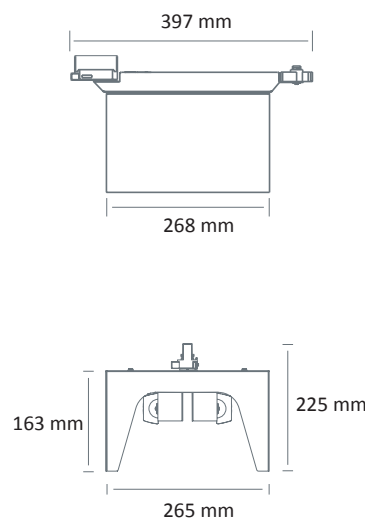

## ■ DONNÉES TECHNIQUES

### PERFORMANCES

RÉFÉRENCE	CONSOMMATION	FLUX LUMINEUX	EFFICACITÉ DU SYSTÈME	TEMPÉRATURE COULEUR	IRC
LS 3945-B LED DASY 9000-830	2x31,9W	2x4422 lumens	138,5 lm/W	3 000 K	80
LS 3945-B LED DASY 9000-840	2x31,9W	2x4536 lumens	142 lm/W	4 000 K	80
LS 3945-B LED DASY 9000-930	2x41,1W	2x4531 lumens	110 lm/W	3 000 K	90
LS 3945-B LED DASY 9000-940	2x41,1W	2x4841 lumens	117,5 lm/W	4 000 K	90
LS 3945-B LED DASY 11000-830	2x41,6W	2x5566 lumens	133,5 lm/W	3 000 K	80
LS 3945-B LED DASY 11000-840	2x41,6W	2x5710 lumens	137 lm/W	4 000 K	80
LS 3945-B LED DASY 11000-930	2x53,9W	2x5557 lumens	103 lm/W	3 000 K	90
LS 3945-B LED DASY 11000-940	2x53,9W	2x5938 lumens	110 lm/W	4 000 K	90

## ■ DONNÉES TECHNIQUES

### PHOTOMÉTRIES

Réflecteur de type M8 haut\*  
Rendement 90 %

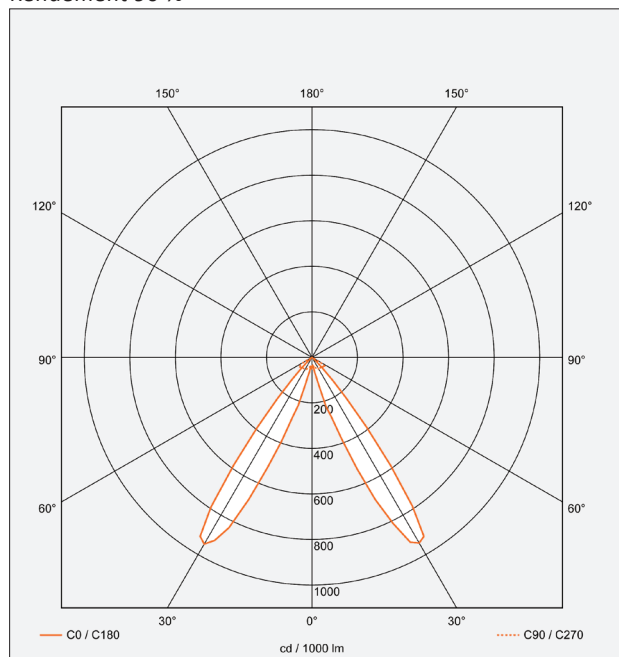

Réflecteur de type M8 bas\*\*  
Rendement 90 %

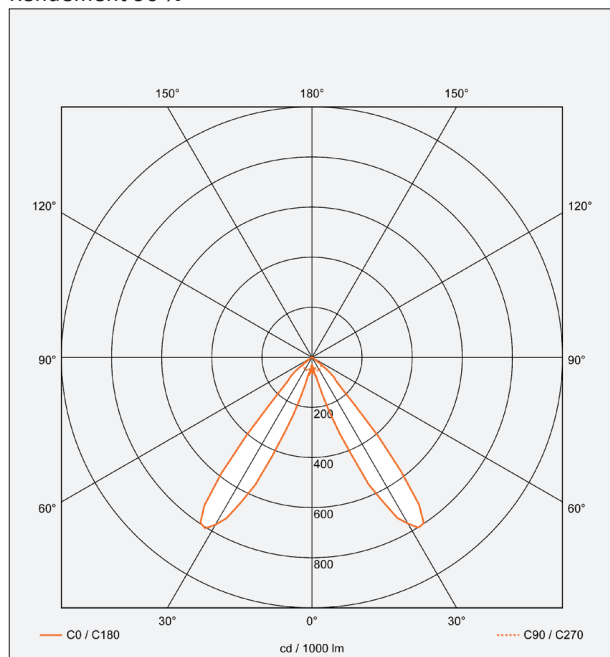

Réflecteur de type M20 haut\*  
Rendement 90 %

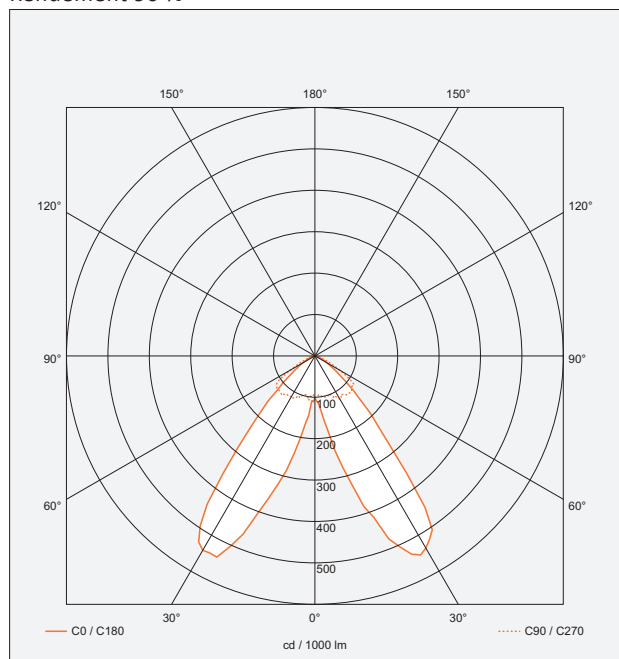

Réflecteur de type M20 bas\*\*  
Rendement 90 %

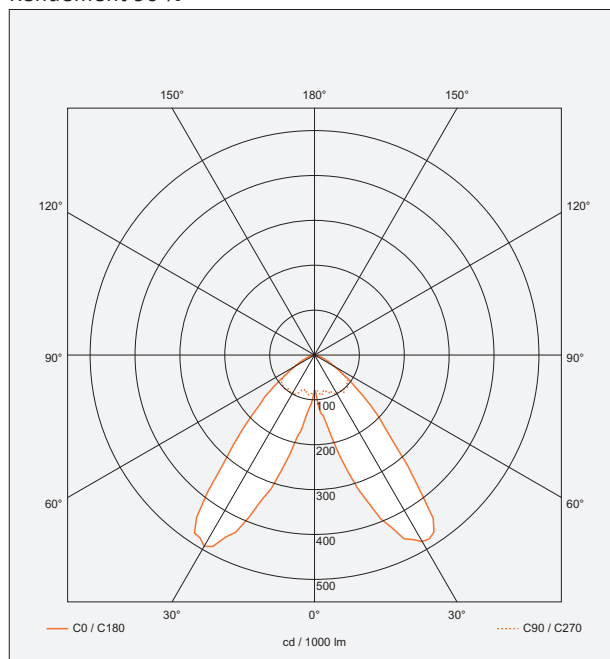

\* Type haut : Réflecteur préconisé pour une installation du rail 3 allumages à 3m50 de hauteur

\*\* Type bas : Réflecteur préconisé pour une installation du rail 3 allumages entre 2m80 et 3m20 de hauteur

## CONFIGURATION PRÉCONISÉE

(niveau d'éclairage déprécié à 0,9)

### RÉFLECTEUR M8 HAUT (INSTALLÉ À 3M50 DE HAUTEUR)

- CONFIGURATION :  
- 4 500 LUMENS

Largeur d'allée  
1 800 mm

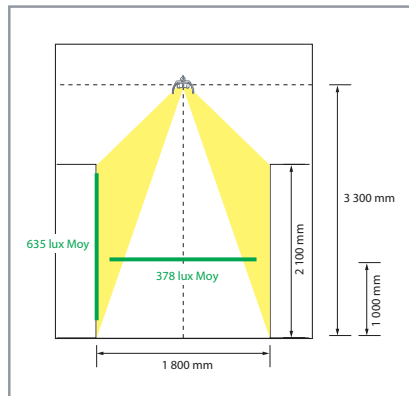

Largeur d'allée  
2 000 mm

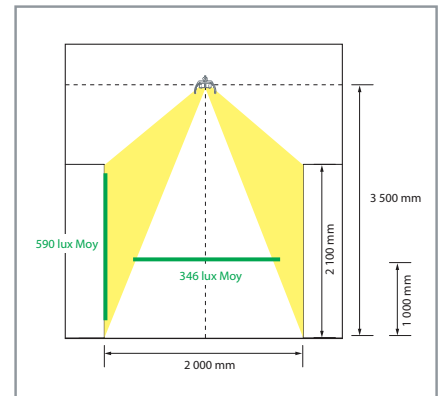

Largeur d'allée  
2 200 mm

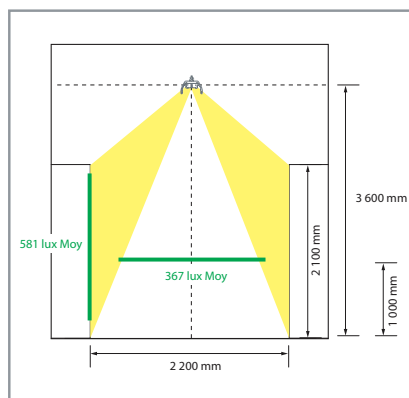

Largeur d'allée  
2 500 mm

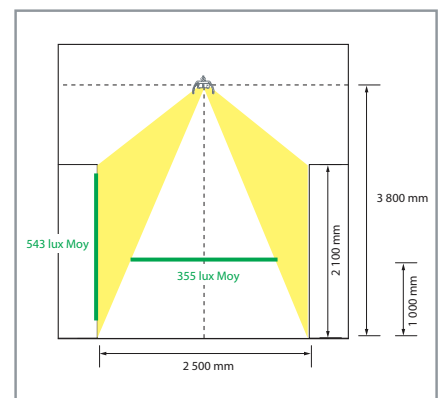

### RÉFLECTEUR M8 BAS (INSTALLÉ ENTRE 2M80 ET 3M20 DE HAUTEUR)

- CONFIGURATION :  
- 4 500 LUMENS

Largeur d'allée  
1 800 mm

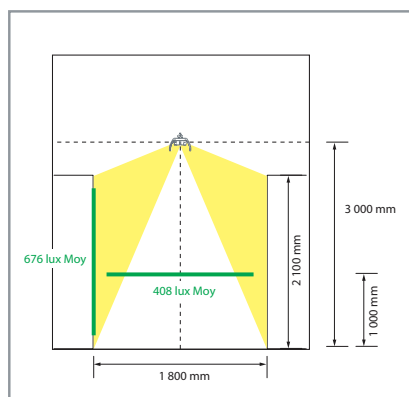

Largeur d'allée  
2 000 mm

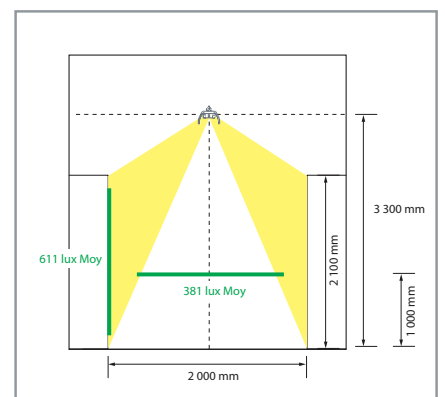

Largeur d'allée  
2 200 mm

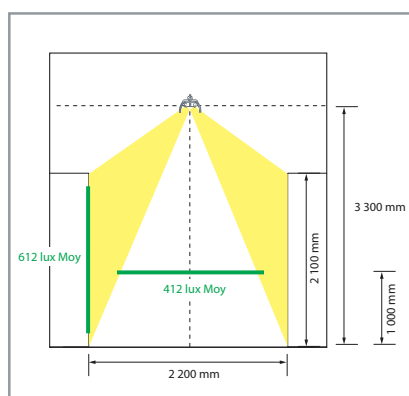

Largeur d'allée  
2 500 mm

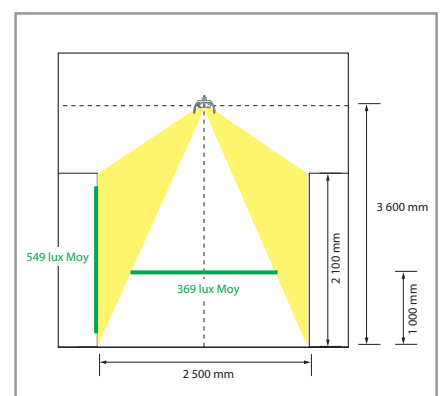

## CONFIGURATION PRÉCONISÉE

(niveau d'éclairage déprécié à 0,9)

### RÉFLECTEUR M20 HAUT (INSTALLÉ À 3M50 DE HAUTEUR)

- CONFIGURATION :  
- 2 X 4 500 LUMENS

Largeur d'allée  
1 800 mm

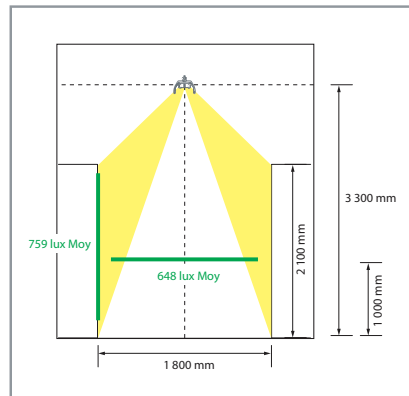

Largeur d'allée  
2 000 mm

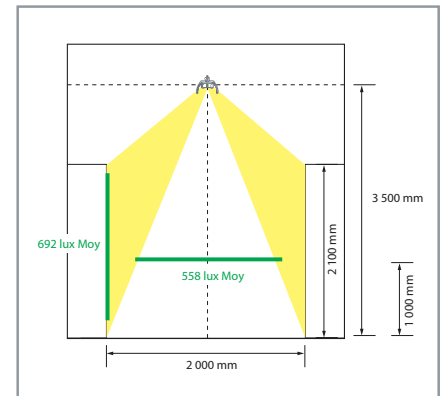

Largeur d'allée  
2 200 mm

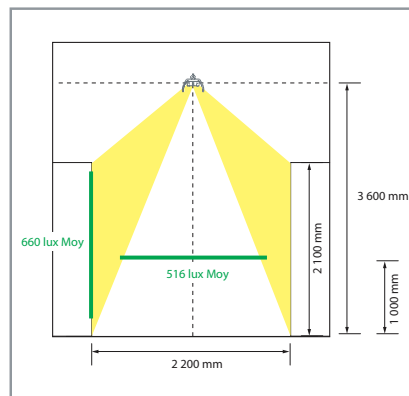

Largeur d'allée  
2 500 mm

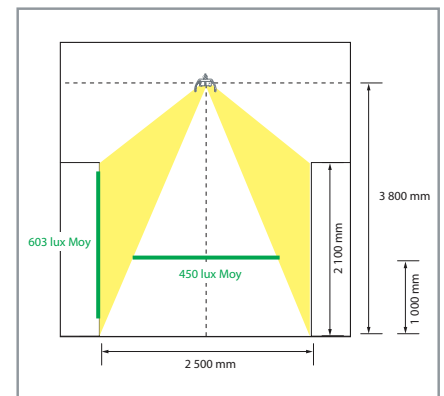

### RÉFLECTEUR M20 BAS (INSTALLÉ ENTRE 2M80 ET 3M20 DE HAUTEUR)

- CONFIGURATION :  
- 2 X 4 500 LUMENS

Largeur d'allée  
1 800 mm

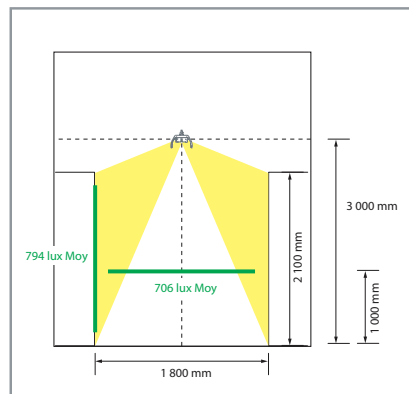

Largeur d'allée  
2 000 mm

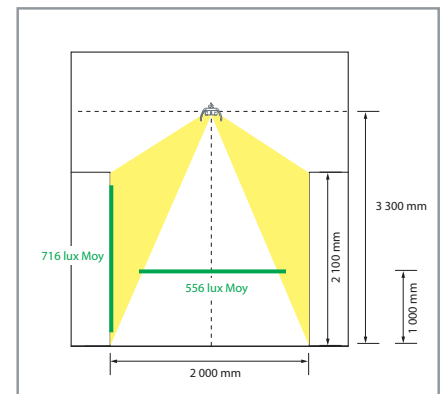

Largeur d'allée  
2 200 mm

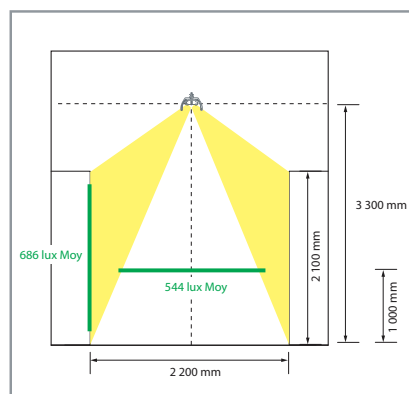

Largeur d'allée  
2 500 mm

